

Oblast použití

Příprava nápojů pro:

- > Domácnosti
- > Kanceláře
- > Jídelny / Bistra
- > Gastronomická zařízení / Hotely



Nápojový systém

Zip HydroTap® G5 B

Dotazy k výrobku na tel.: 596 550 207



vařící voda > G5 B 60

Číslo zboží:	4100-44597
Počet uživatelů:	< 50
Připojení vody (typ závitů):	G ½“ nebo G ¾“ *
Nastavení teploty vody [°C]:	68 – 100
Objem vařící vody [Litry / Šálky ¹⁾]:	3 / 18
Kapacita vařící vody [Litry / Šálky ¹⁾ / h]:	160
Doba meziohřevu [Šálek ¹⁾ / min]:	2,6
Spotřeba energie v pohotovostním režimu [kWh / 24h]:	0,50 ²⁾
Jmenovitý výkon při napětí 1~ / N / PE 230V AC [kW]:	1,8  se zástrčkou
Povrchová úprava přístroje [Barva]:	Bílá
Armatura [Povrchová úprava]:	Chrom
Ochrana:	IP20
Hmotnost s vodní náplní [kg]:	12
Rozměry (výška × šířka × hloubka) [cm]:	33,3 × 28,0 × 31,3

*) Připojovací hadice G ½“ „s dodávaným adaptérem G ¾“ 1) Standardní šálek 167 ml 2) po dobu 12 hodin v klidu

Popis

- > Zařízení poskytuje filtrovanou vařící vodu během několika sekund, pouhým stisknutím páčky na baterii
- > Elektronická armatura je vybavena bezpečnostním tlačítkem, které má funkci bezpečnostního zámku proti nechtěnému spuštění dětmi s rizikem opaření
- > Přístroj komunikuje prostřednictvím dotykového displeje, který umožňuje ovládání menu a celé řady provozních a servisních funkcí (např. ovládání teploty, aktivace úsporného režimu, sledování spotřeby vody a životnosti filtru, bezpečnostní zámek atd.)
- > Ovládací páčky baterie, lze zvednutím zaaretovat pro pohodlé naplnění větší nádoby, bez nutnosti páčku stále držet
- > Elektronická regulace teploty
- > Snadno vyměnitelný vodní filtr se submicronovou filtrační vložkou a aktivním uhlíkem, odstraní z vody nečistoty do velikosti > 0,2 mikrometru. Filtr je součástí jednotky. Tato úprava vody se pozitivně projeví i na její chuti
- > Vybaveno elektronickým systémem proti úniku vody

Co všechno vám může usnadnit používání Zip HydroTap® G5 B

- > Přípravu čaje a kávy
- > Přípravu instantních polévek
- > Okamžitá dostupnost horké vody urychlí procesy při přípravě jídel
- > Blanšírování
- > Čištění a příprava ovoce a zeleniny
- > Odstranění mastnoty
- > Odstranění vosku

Nápojový systém Zip HydroTap® G5 B



Dotazy k instalaci na tel.: 596 550 207

Rozměry v mm

Při výběru vhodného modelu je třeba vzít v úvahu frekvenci provozu, požadavek na dostatek volného prostoru ve skřínce pro umístění jednotky, zvážit typ a umístění armatury.

Při instalaci a uvedení do provozu je nutné dodržovat pokyny pro montáž a obsluhu

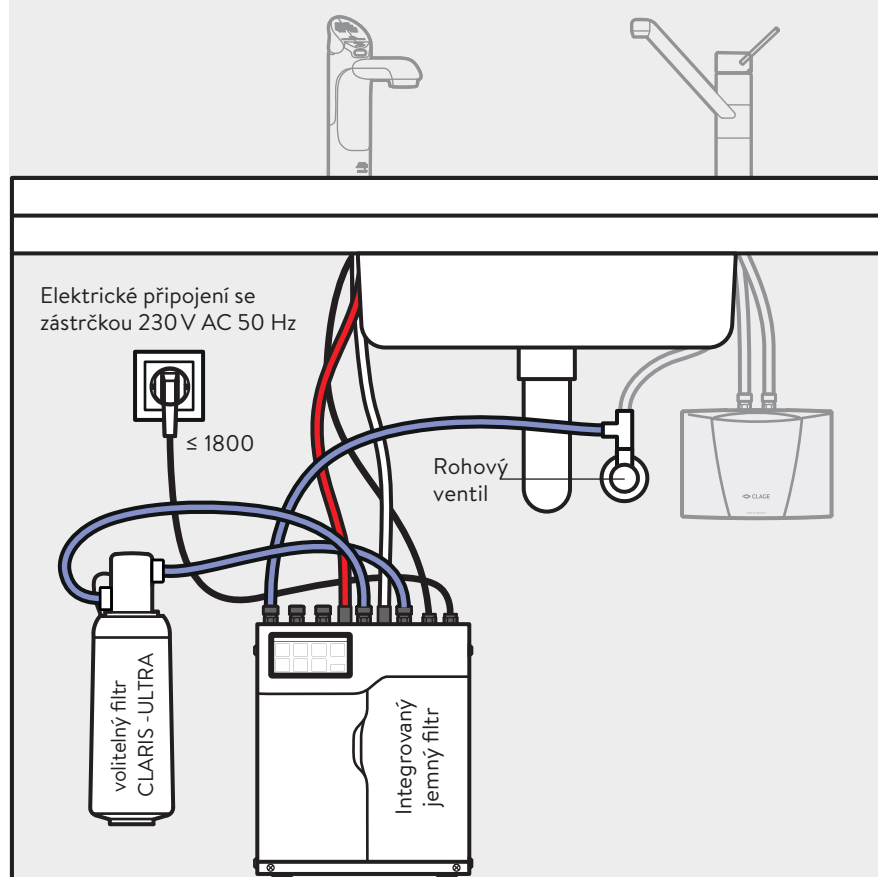

Rozměry zařízení:
(výška × šířka × hloubka)

Zip HydroTap® G5 B 60
333 × 280 × 313 mm

Nad přístrojem musí být zachován
volný prostor **min. 200 mm**

Mezi bočnicemi skříně a přístrojem
musí zůstat **min. 50 mm** volného
prostoru pro větrání (vlevo i vpravo)

Nápojový systém Zip HydroTap® G5 B

Dotazy k instalaci na tel.: 596 550 207



Varianta 1: Baterie "Classic B"

Measurements in mm

K provozu systému pitné vody Zip HydroTap® G5 B potřebujete vhodnou armaturu, například armaturu "Classic B".

Během instalace je třeba dodržovat instalační a provozní pokyny.

NOVÉ!

Nyní dostupná také baterie v provedení **Touch-Free** s bezdotykovým ovládáním pomocí infračervených snímačů. Kolem hlavy baterie je nutné zajistit volný prostor do vzdálenosti 10 cm.

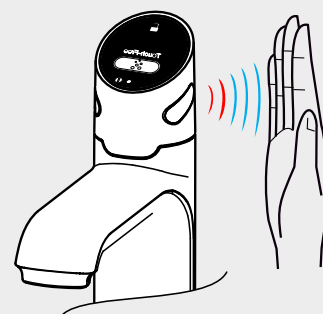

NOVÉ!

Nově dostupná tlačítková baterie **Classic Plus** s vodotěsným pryžovým povrchem tlačítek a samostatným tlačítkem pro plnění lahví.

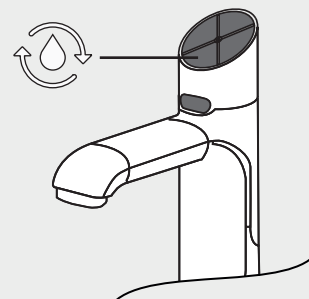

Průměr vyvrtaného otvoru pro baterii

Ø 35,5
max. 50
min. 25

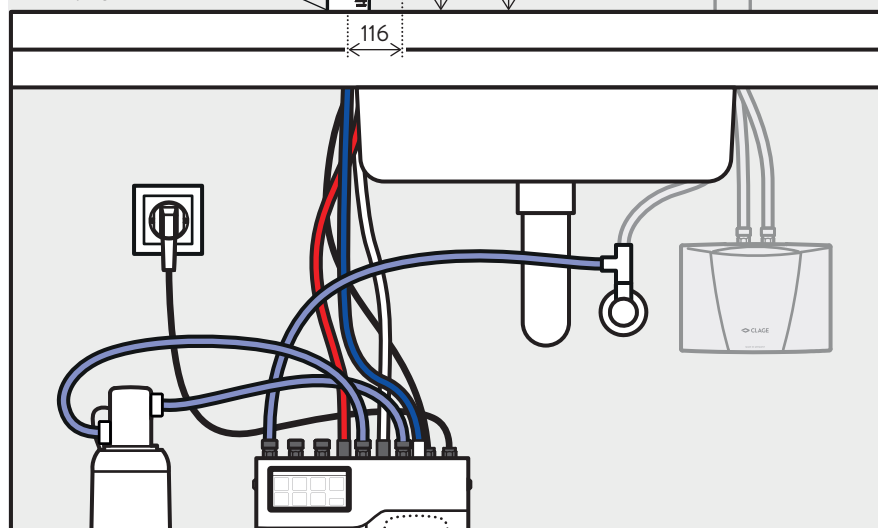
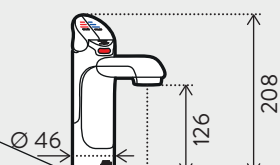

Instalace u dřezu



Instalace na samostatném místě

s odkapovým táckem a prodloužením baterie KXTV.



Nápojový systém Zip HydroTap® G5 B

Dotazy k montáži na tel.: 596 550 207



Varianta 2: Baterie »Arc B«

Rozměry v mm

K provozu systému pitné vody Zip HydroTap® G5 B potřebujete vhodnou armaturu, například armaturu »Arc B«.

Během instalace je třeba dodržovat instalační a provozní pokyny.

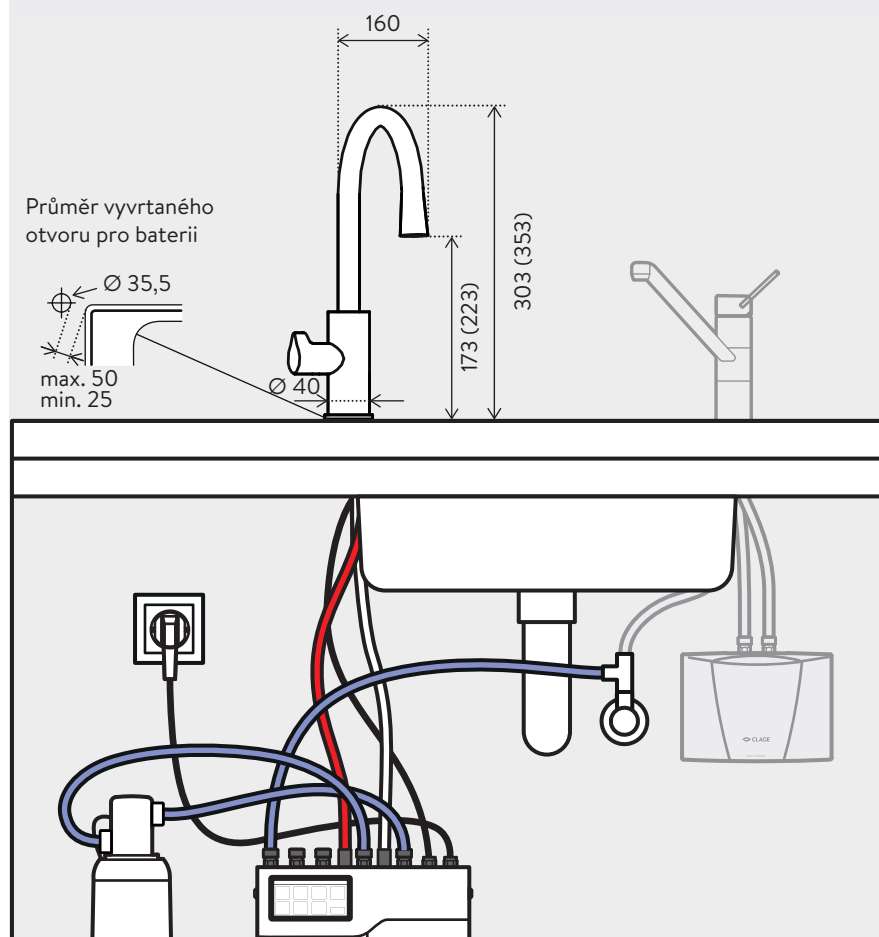

Prizpůsobitelné nastavení - Baterie Arc může být instalována pro provoz vlevo nebo vpravo a výtokové raménko může být natočeno v různých úhlech a je nastavitelné i výškově v rozsahu 50 mm.

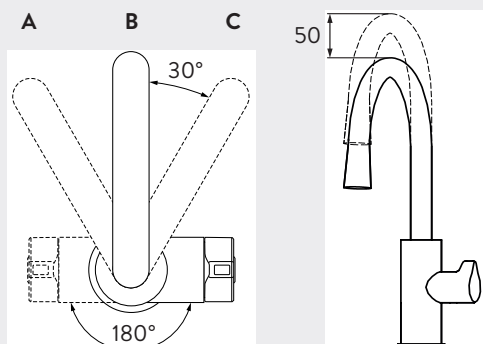

Instalace na samostatném místě s táckem.



Nápojový systém Zip HydroTap® G5 B Volitelné baterie



Zip Classic B

Elektronická výdejní armatura pro Zip HydroTap® B s ovládacími páčkami nahoře, světelnou indikací funkcí, s funkcí zajištění polohy páčky pro pohodlné plnění konvice, pevné ústí baterie 12 cm, Výška 21 cm, Ø 35 mm montážní otvor.

Lesklý chrom	Classic B:	Obj. č. 4100-44512
Broušený chrom	Classic B:	Obj. č. 4100-44513
Černá matná	Classic B:	Obj. č. 4100-44514



Zip Classic Plus B

Elektronická výdejní armatura pro Zip HydroTap® B s ovládacími tlačítky na horní ploše baterie, ukazateli funkce, napouštěcím tlačítkem pro jednoduché plnění větších nádob, pevné raménko délky 12 cm, výška 21 cm, Ø 35 mm montážní otvor.

Lesklý chrom	Classic Plus B:	Obj. č. 4100-44812
Broušený chrom	Classic Plus B:	Obj. č. 4100-44813
Černá matná	Classic Plus B:	Obj. č. 4100-44814



Zip Touch-Free B

Elektronická výdejní armatura pro Zip HydroTap® B s infračervenými snímači a ukazateli funkce pro hygienické, bezdotykové ovládání. Kolem hlavy baterie je nutné zajistit volný prostor do vzdálenosti 10 cm. Pevné raménko délky 12 cm, výška 21 cm, Ø 35 mm montážní otvor.

Lesklý chrom	Touch-Free B:	Obj. č. 4100-44542
--------------	----------------------	--------------------



Zip Arc B

Elektronická vypouštěcí armatura pro Zip HydroTap® B s postranním ovládacím knoflíkem, světelná indikace funkce, přídržení pro pohodlné plnění konvice, otočně nastavitelné raménko 16 cm, Výška 30 / 35 cm, Ø 35 mm montážní otvor.

Lesklý chrom	Arc B:	Obj. č. 4100-44515
Broušený chrom	Arc B:	Obj. č. 4100-44516
Černá matná	Arc B:	Obj. č. 4100-44517



KXV pro baterie Classic (volitelné)

Volitelný doplněk k elektronickým bateriím Classic slouží k jejich prodloužení o 13,5 cm.

Chrom lesk	KXV:	Obj. č. 4100-44165
Chrom broušený	KXV:	Obj. č. 4100-44166
Černá matná	KXV:	Obj. č. 4100-44167



KXTV pro baterie Classic (volitelné)

Nerezový tácek s odkapovou miskou umožňuje umístění ZIP Hydrotap v jakémkoliv místě, nezávisle na dřezu. Součástí je prodloužení pro baterii v délce 13,5 cm v požadované povrchové úpravě. Vhodné pro pracovní desky do tloušťky 40 cm

Chrom lesk	KXTV:	Obj. č. 4100-44565
Chrom broušený	KXTV:	Obj. č. 4100-44566
Černá matná	KXTV:	Obj. č. 4100-44567



KXTV Pro k bateriím Classic / Classic Plus / Touch-Free (volitelné)

Nerezový tácek s odkapovou miskou umožňuje umístění ZIP Hydrotap v jakémkoliv místě, nezávisle na dřezu. Součástí je prodloužení pro baterii v délce 13,5 cm v požadované povrchové úpravě. Vhodné pro pracovní desky do tloušťky 40 cm

Chrom lesk	KXTV Pro:	Obj. č. 4100-44570
Chrom broušený	KXTV Pro:	Obj. č. 4100-44571
Černá matná	KXTV Pro:	Obj. č. 4100-44572



KXT pro baterie Arc (volitelné)

Nerezový tácek s odkapovou miskou umožňuje umístění ZIP Hydrotap v jakémkoliv místě, nezávisle na dřezu. Povrchová úprava táčku je shodná s provedením baterie Arc. Vhodné pro pracovní desky do tloušťky 40 cm

Chrom lesk	KXT:	Obj. č. 4100-44560
Chrom broušený	KXT:	Obj. č. 4100-44561
Černá matná	KXT:	Obj. č. 4100-44562



KXF 2.1 (součást dodávky)

Submicronový jemný filtr odstraní nečistoty > 0,2 mikrometru, odstraní chlor a zároveň zlepší chuť vody.

Pro modely od 02.2017.

KXF 2.1: Obj. č.: 893702



Filtrační systémy pro změkčování vody CLARIS ULTRA (volitelné)

Pro tvrdou, vápenitou vodu, je možné použít filtrační systémy **Claris Ultra** (doporučeno od 10 ° KH).

Filtrová hlavice vhodná pro všechny typy filtrů CLARIS ULTRA

Filtrová hlavice Universal: Obj. č. 84519

Filtrační kartuš, Kapacita při 10°KH 4.200 Litrů

CLARIS ULTRA 500: Obj. č. 84500

Filtrační kartuš, Kapacita při 10°KH 8.500 Litrů

CLARIS ULTRA 1000: Obj. č. 84501

Filtrační kartuš, Kapacita při 10°KH 20.000 Litrů

CLARIS ULTRA 2000: Obj. č. 84502